

東芝バイポーラ形リニア集積回路 シリコン モノリシック

**TA79005S, TA79006S, TA79007S, TA79008S, TA79009S, TA79010S  
TA79012S, TA79015S, TA79018S, TA79020S, TA79024S**

**-5V、-6V、-7V、-8V、-9V、-10V、-12V、  
-15V、-18V、-20V、-24V用3端子負出力固定  
レギュレータ**

特長

- CMOS TTLその他デジタルICの電源に最適です。
- 3端子レギュレータですので外付け部品が少なくてすみます。
- 過電流保護回路、熱しゃ断回路を内蔵しています。
- 出力最大電流は1Aです。
- 外囲器はTO-220相当のアイソレーションパッケージです。

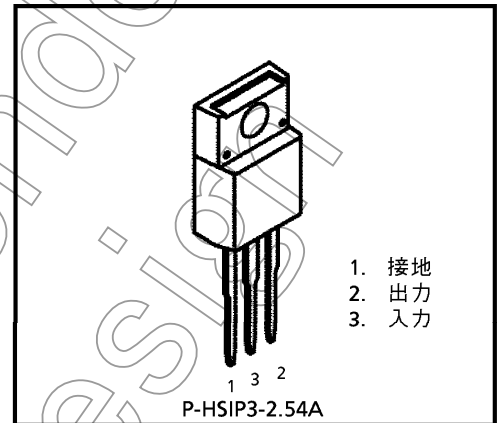

1. 接地
2. 出力
3. 入力

P-HSIP3-2.54A

質量：1.7g (標準)

等価回路

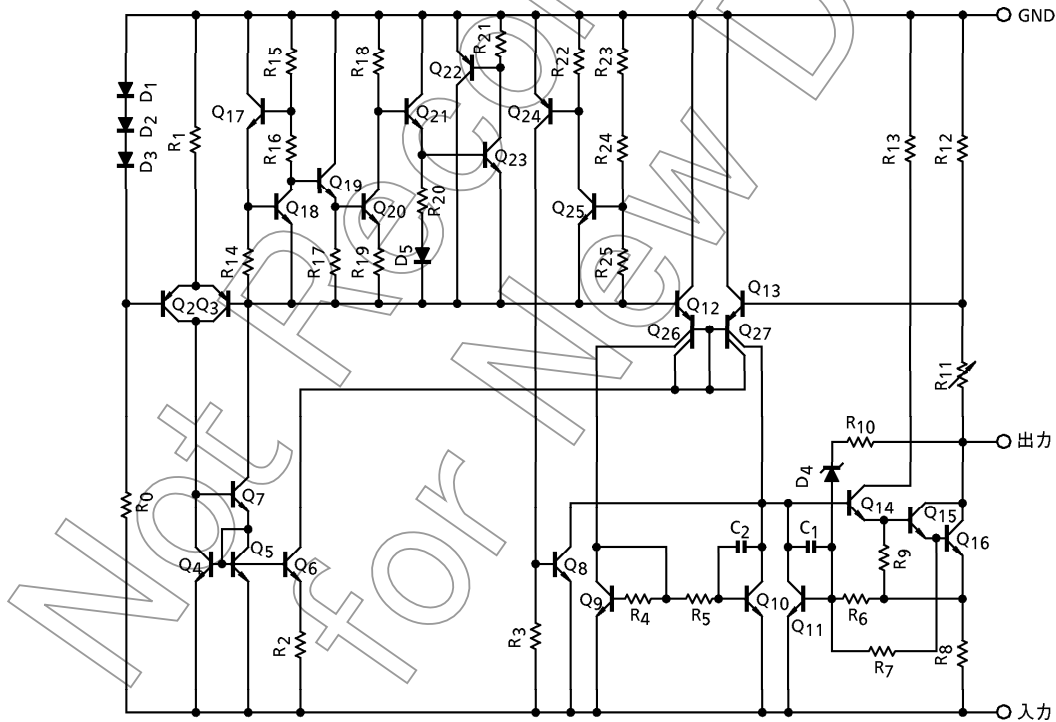

最大定格 (Ta = 25°C)

項目	記号	定格	単位	
入力電圧	TA79005S TA79006S TA79007S TA79008S TA79009S TA79010S TA79012S TA79015S	VIN	-35	V
	TA79018S TA79020S TA79024S		-40	
許容損失	(Ta = 25°C)	PD	2	W
	(Tc = 25°C)		20	
動作温度	T <sub>opr</sub>	-30~85	°C	
保存温度	T <sub>stg</sub>	-55~150	°C	
接合部温度	T <sub>j</sub>	150	°C	
熱抵抗	接合部-ケース間	R <sub>th(j-c)</sub>	6.25	°C/W
	接合部-外気間	R <sub>th(j-a)</sub>	62.5	

## TA79005S

## 電気的特性

(特に指定のない場合は、VIN = -10V、I<sub>OUT</sub> = 500mA、0°C ≤ T<sub>j</sub> ≤ 125°C、C<sub>IN</sub> = 0.33μF、C<sub>OUT</sub> = 0.1μF)

項目	記号	測定回路	測定条件	最小	標準	最大	単位	
出力電圧	V <sub>OUT</sub>	1	T <sub>j</sub> = 25°C	-5.2	-5.0	-4.8	V	
入力安定度	Reg-line	1	T <sub>j</sub> = 25°C	-12V ≤ VIN ≤ -8V	—	7	50	mV
				-25V ≤ VIN ≤ -7V	—	35	100	
負荷安定度	Reg-load	1	T <sub>j</sub> = 25°C	5mA ≤ I <sub>OUT</sub> ≤ 1.5A	—	11	100	mV
				250mA ≤ I <sub>OUT</sub> ≤ 750mA	—	4	50	
出力電圧	V <sub>OUT</sub>	1	T <sub>j</sub> = 25°C	-5.25	—	-4.75	V	
バイアス電流	I <sub>B</sub>	1	T <sub>j</sub> = 25°C	—	4.3	8.0	mA	
バイアス電流 変動	入力	1	-25V ≤ VIN ≤ -7V, T <sub>j</sub> = 25°C	—	—	1.3	mA	
	負荷							5mA ≤ I <sub>OUT</sub> ≤ 1.0A, T <sub>j</sub> = 25°C
出力雑音電圧	V <sub>NO</sub>	2	Ta = 25°C, I <sub>OUT</sub> = 20mA, 10Hz ≤ f ≤ 100kHz	—	40	—	μV <sub>rms</sub>	
リップル圧縮度	R.R.	3	f = 120Hz, I <sub>OUT</sub> = 20mA, T <sub>j</sub> = 25°C	63	70	—	dB	
出力短絡電流	I <sub>SC</sub>	1	T <sub>j</sub> = 25°C	—	1.9	—	A	
最小入出力間電圧差	V <sub>D</sub>	1	T <sub>j</sub> = 25°C, I <sub>OUT</sub> = 1.0A	—	2.0	—	V	
出力電圧温度係数	T <sub>CV0</sub>	1	I <sub>OUT</sub> = 5.0mA	—	0.6	—	mV/°C	

## TA79006S

## 電氣的特性

(特に指定のない場合は、 $V_{IN} = -11V$ 、 $I_{OUT} = 500mA$ 、 $0^{\circ}C \leq T_j \leq 125^{\circ}C$ 、 $C_{IN} = 0.33\mu F$ 、 $C_{OUT} = 0.1\mu F$ )

項目	記号	測定回路	測定条件	最小	標準	最大	単位
出力電圧	$V_{OUT}$	1	$T_j = 25^{\circ}C$	-6.25	-6.0	-5.75	V
入力安定度	Reg-line	1	$T_j = 25^{\circ}C$	$-13V \leq V_{IN} \leq -9V$	—	9	60
				$-25V \leq V_{IN} \leq -8V$	—	43	120
負荷安定度	Reg-load	1	$T_j = 25^{\circ}C$	$5mA \leq I_{OUT} \leq 1.5A$	—	13	120
				$250mA \leq I_{OUT} \leq 750mA$	—	5	60
出力電圧	$V_{OUT}$	1	$T_j = 25^{\circ}C$	-6.3	—	-5.7	V
バイアス電流	$I_B$	1	$T_j = 25^{\circ}C$	—	4.3	8.0	mA
バイアス電流 変動	入力	1	$-25V \leq V_{IN} \leq -8V$ , $T_j = 25^{\circ}C$	—	—	1.3	mA
	負荷			$5mA \leq I_{OUT} \leq 1.0A$ , $T_j = 25^{\circ}C$	—	—	
出力雑音電圧	$V_{NO}$	2	$T_a = 25^{\circ}C$ , $I_{OUT} = 20mA$ , $10Hz \leq f \leq 100kHz$	—	45	—	$\mu V_{rms}$
リップル圧縮度	R.R.	3	$f = 120Hz$ , $I_{OUT} = 20mA$ , $T_j = 25^{\circ}C$	61	68	—	dB
出力短絡電流	$I_{SC}$	1	$T_j = 25^{\circ}C$	—	1.9	—	A
最小入出力間電圧差	$V_D$	1	$T_j = 25^{\circ}C$ , $I_{OUT} = 1.0A$	—	2.0	—	V
出力電圧温度係数	$T_{CVO}$	1	$I_{OUT} = 5.0mA$	—	0.7	—	$mV/^{\circ}C$

## TA79007S

## 電氣的特性

(特に指定のない場合は、 $V_{IN} = -12V$ 、 $I_{OUT} = 500mA$ 、 $0^{\circ}C \leq T_j \leq 125^{\circ}C$ 、 $C_{IN} = 0.33\mu F$ 、 $C_{OUT} = 0.1\mu F$ )

項目	記号	測定回路	測定条件	最小	標準	最大	単位
出力電圧	$V_{OUT}$	1	$T_j = 25^{\circ}C$	-7.28	-7.0	-6.72	V
入力安定度	Reg-line	1	$T_j = 25^{\circ}C$	$-15V \leq V_{IN} \leq -10V$	—	10	70
				$-25V \leq V_{IN} \leq -9V$	—	45	140
負荷安定度	Reg-load	1	$T_j = 25^{\circ}C$	$5mA \leq I_{OUT} \leq 1.5A$	—	20	140
				$250mA \leq I_{OUT} \leq 750mA$	—	7	70
出力電圧	$V_{OUT}$	1	$T_j = 25^{\circ}C$	-7.35	—	-6.65	V
バイアス電流	$I_B$	1	$T_j = 25^{\circ}C$	—	4.3	8.0	mA
バイアス電流 変動	入力	1	$-25V \leq V_{IN} \leq -9V$ , $T_j = 25^{\circ}C$	—	—	1.0	mA
	負荷			$5mA \leq I_{OUT} \leq 1.0A$ , $T_j = 25^{\circ}C$	—	—	
出力雑音電圧	$V_{NO}$	2	$T_a = 25^{\circ}C$ , $I_{OUT} = 20mA$ , $10Hz \leq f \leq 100kHz$	—	49	—	$\mu V_{rms}$
リップル圧縮度	R.R.	3	$f = 120Hz$ , $I_{OUT} = 20mA$ , $T_j = 25^{\circ}C$	60	67	—	dB
出力短絡電流	$I_{SC}$	1	$T_j = 25^{\circ}C$	—	1.9	—	A
最小入出力間電圧差	$V_D$	1	$T_j = 25^{\circ}C$ , $I_{OUT} = 1.0A$	—	2.0	—	V
出力電圧温度係数	$T_{CVO}$	1	$I_{OUT} = 5.0mA$	—	0.9	—	$mV/^{\circ}C$

## TA79008S

## 電氣的特性

(特に指定のない場合は、 $V_{IN} = -14V$ 、 $I_{OUT} = 500mA$ 、 $0^{\circ}C \leq T_j \leq 125^{\circ}C$ 、 $C_{IN} = 0.33\mu F$ 、 $C_{OUT} = 0.1\mu F$ )

項目	記号	測定回路	測定条件	最小	標準	最大	単位
出力電圧	$V_{OUT}$	1	$T_j = 25^{\circ}C$	-8.3	-8.0	-7.7	V
入力安定度	Reg-line	1	$T_j = 25^{\circ}C$	$-17V \leq V_{IN} \leq -11V$	—	11	80
				$-25V \leq V_{IN} \leq -10.5V$	—	47	160
負荷安定度	Reg-load	1	$T_j = 25^{\circ}C$	$5mA \leq I_{OUT} \leq 1.5A$	—	26	160
				$250mA \leq I_{OUT} \leq 750mA$	—	9	80
出力電圧	$V_{OUT}$	1	$T_j = 25^{\circ}C$	-8.4	—	-7.6	V
バイアス電流	$I_B$	1	$T_j = 25^{\circ}C$	—	4.3	8.0	mA
バイアス電流 変動	入力	1	$-25V \leq V_{IN} \leq -10.5V$ , $T_j = 25^{\circ}C$	—	—	1.0	mA
	負荷						
出力雑音電圧	$V_{NO}$	2	$T_a = 25^{\circ}C$ , $I_{OUT} = 20mA$ , $10Hz \leq f \leq 100kHz$	—	52	—	$\mu V_{rms}$
リップル圧縮度	R.R.	3	$f = 120Hz$ , $I_{OUT} = 20mA$ , $T_j = 25^{\circ}C$	59	66	—	dB
出力短絡電流	$I_{SC}$	1	$T_j = 25^{\circ}C$	—	1.9	—	A
最小入出力間電圧差	$V_D$	1	$T_j = 25^{\circ}C$ , $I_{OUT} = 1.0A$	—	2.0	—	V
出力電圧温度係数	$T_{CVO}$	1	$I_{OUT} = 5.0mA$	—	1.0	—	$mV/^{\circ}C$

## TA79009S

## 電氣的特性

(特に指定のない場合は、 $V_{IN} = -15V$ 、 $I_{OUT} = 500mA$ 、 $0^{\circ}C \leq T_j \leq 125^{\circ}C$ 、 $C_{IN} = 0.33\mu F$ 、 $C_{OUT} = 0.1\mu F$ )

項目	記号	測定回路	測定条件	最小	標準	最大	単位
出力電圧	$V_{OUT}$	1	$T_j = 25^{\circ}C$	-9.3	-9.0	-8.7	V
入力安定度	Reg-line	1	$T_j = 25^{\circ}C$	$-19V \leq V_{IN} \leq -13V$	—	11	82
				$-26V \leq V_{IN} \leq -11.5V$	—	48	162
負荷安定度	Reg-load	1	$T_j = 25^{\circ}C$	$5mA \leq I_{OUT} \leq 1.5A$	—	33	162
				$250mA \leq I_{OUT} \leq 750mA$	—	11	82
出力電圧	$V_{OUT}$	1	$T_j = 25^{\circ}C$	-9.4	—	-8.6	V
バイアス電流	$I_B$	1	$T_j = 25^{\circ}C$	—	4.3	8.0	mA
バイアス電流 変動	入力	1	$-26.5V \leq V_{IN} \leq -13V$ , $T_j = 25^{\circ}C$	—	—	1.0	mA
	負荷						
出力雑音電圧	$V_{NO}$	2	$T_a = 25^{\circ}C$ , $I_{OUT} = 20mA$ , $10Hz \leq f \leq 100kHz$	—	60	—	$\mu V_{rms}$
リップル圧縮度	R.R.	3	$f = 120Hz$ , $I_{OUT} = 20mA$ , $T_j = 25^{\circ}C$	57	64	—	dB
出力短絡電流	$I_{SC}$	1	$T_j = 25^{\circ}C$	—	1.9	—	A
最小入出力間電圧差	$V_D$	1	$T_j = 25^{\circ}C$ , $I_{OUT} = 1.0A$	—	2.0	—	V
出力電圧温度係数	$T_{CVO}$	1	$I_{OUT} = 5.0mA$	—	1.1	—	$mV/^{\circ}C$

## TA79010S

## 電氣的特性

(特に指定のない場合は、 $V_{IN} = -16V$ 、 $I_{OUT} = 500mA$ 、 $0^{\circ}C \leq T_j \leq 125^{\circ}C$ 、 $C_{IN} = 0.33\mu F$ 、 $C_{OUT} = 0.1\mu F$ )

項目	記号	測定回路	測定条件	最小	標準	最大	単位
出力電圧	$V_{OUT}$	1	$T_j = 25^{\circ}C$	-10.4	-10.0	-9.6	V
入力安定度	Reg.line	1	$T_j = 25^{\circ}C$	$-20V \leq V_{IN} \leq -14V$	—	12	90
				$-27V \leq V_{IN} \leq -12.5V$	—	50	180
負荷安定度	Reg.load	1	$T_j = 25^{\circ}C$	$5mA \leq I_{OUT} \leq 1.5A$	—	40	180
				$250mA \leq I_{OUT} \leq 750mA$	—	13	90
出力電圧	$V_{OUT}$	1	$T_j = 25^{\circ}C$	-10.5	—	-9.5	V
バイアス電流	$I_B$	1	$T_j = 25^{\circ}C$	—	4.4	8.0	mA
バイアス電流 変動	入力	1	$-27.5V \leq V_{IN} \leq -14V$ , $T_j = 25^{\circ}C$	—	—	1.0	mA
	負荷	1	$5mA \leq I_{OUT} \leq 1.0A$ , $T_j = 25^{\circ}C$	—	—	0.5	
出力雑音電圧	$V_{NO}$	2	$T_a = 25^{\circ}C$ , $I_{OUT} = 20mA$ , $10Hz \leq f \leq 100kHz$	—	65	—	$\mu V_{rms}$
リップル圧縮度	R.R.	3	$f = 120Hz$ , $I_{OUT} = 20mA$ , $T_j = 25^{\circ}C$	57	63	—	dB
出力短絡電流	$I_{SC}$	1	$T_j = 25^{\circ}C$	—	1.9	—	A
最小入出力間電圧差	$V_D$	1	$T_j = 25^{\circ}C$ , $I_{OUT} = 1.0A$	—	2.0	—	V
出力電圧温度係数	$T_{CVO}$	1	$I_{OUT} = 5.0mA$	—	1.3	—	$mV/^{\circ}C$

## TA79012S

## 電氣的特性

(特に指定のない場合は、 $V_{IN} = -19V$ 、 $I_{OUT} = 500mA$ 、 $0^{\circ}C \leq T_j \leq 125^{\circ}C$ 、 $C_{IN} = 0.33\mu F$ 、 $C_{OUT} = 0.1\mu F$ )

項目	記号	測定回路	測定条件	最小	標準	最大	単位
出力電圧	$V_{OUT}$	1	$T_j = 25^{\circ}C$	-12.5	-12.0	-11.5	V
入力安定度	Reg.line	1	$T_j = 25^{\circ}C$	$-22V \leq V_{IN} \leq -16V$	—	13	120
				$-30V \leq V_{IN} \leq -14.5V$	—	55	240
負荷安定度	Reg.load	1	$T_j = 25^{\circ}C$	$5mA \leq I_{OUT} \leq 1.5A$	—	46	240
				$250mA \leq I_{OUT} \leq 750mA$	—	17	120
出力電圧	$V_{OUT}$	1	$T_j = 25^{\circ}C$	-12.6	—	-11.4	V
バイアス電流	$I_B$	1	$T_j = 25^{\circ}C$	—	4.4	8.0	mA
バイアス電流 変動	入力	1	$-30V \leq V_{IN} \leq -14.5V$ , $T_j = 25^{\circ}C$	—	—	1.0	mA
	負荷	1	$5mA \leq I_{OUT} \leq 1.0A$ , $T_j = 25^{\circ}C$	—	—	0.5	
出力雑音電圧	$V_{NO}$	2	$T_a = 25^{\circ}C$ , $I_{OUT} = 20mA$ , $10Hz \leq f \leq 100kHz$	—	75	—	$\mu V_{rms}$
リップル圧縮度	R.R.	3	$f = 120Hz$ , $I_{OUT} = 20mA$ , $T_j = 25^{\circ}C$	54	61	—	dB
出力短絡電流	$I_{SC}$	1	$T_j = 25^{\circ}C$	—	1.9	—	A
最小入出力間電圧差	$V_D$	1	$T_j = 25^{\circ}C$ , $I_{OUT} = 1.0A$	—	2.0	—	V
出力電圧温度係数	$T_{CVO}$	1	$I_{OUT} = 5.0mA$	—	1.6	—	$mV/^{\circ}C$

## TA79015S

## 電氣的特性

(特に指定のない場合は、 $V_{IN} = -23V$ 、 $I_{OUT} = 500mA$ 、 $0^{\circ}C \leq T_j \leq 125^{\circ}C$ 、 $C_{IN} = 0.33\mu F$ 、 $C_{OUT} = 0.1\mu F$ )

項目	記号	測定回路	測定条件	最小	標準	最大	単位	
出力電圧	$V_{OUT}$	1	$T_j = 25^{\circ}C$	-15.6	-15.0	-14.4	V	
入力安定度	Reg.line	1	$T_j = 25^{\circ}C$	$-26V \leq V_{IN} \leq -20V$	—	14	150	mV
				$-30V \leq V_{IN} \leq -17.5V$	—	57	300	
負荷安定度	Reg.load	1	$T_j = 25^{\circ}C$	$5mA \leq I_{OUT} \leq 1.5A$	—	68	300	mV
				$250mA \leq I_{OUT} \leq 750mA$	—	25	150	
出力電圧	$V_{OUT}$	1	$T_j = 25^{\circ}C$	-15.75	—	-14.25	V	
バイアス電流	$I_B$	1	$T_j = 25^{\circ}C$	—	4.4	8.0	mA	
バイアス電流 変動	入力	1	$-30V \leq V_{IN} \leq -17.5V$ , $T_j = 25^{\circ}C$	—	—	1.0	mA	
	負荷			$5mA \leq I_{OUT} \leq 1.0A$ , $T_j = 25^{\circ}C$	—	—		0.5
出力雑音電圧	$V_{NO}$	2	$T_a = 25^{\circ}C$ , $I_{OUT} = 20mA$ , $10Hz \leq f \leq 100kHz$	—	90	—	$\mu V_{rms}$	
リップル圧縮度	R.R.	3	$f = 120Hz$ , $I_{OUT} = 20mA$ , $T_j = 25^{\circ}C$	53	60	—	dB	
出力短絡電流	$I_{SC}$	1	$T_j = 25^{\circ}C$	—	1.9	—	A	
最小入出力間電圧差	$V_D$	1	$T_j = 25^{\circ}C$ , $I_{OUT} = 1.0A$	—	2.0	—	V	
出力電圧温度係数	$T_{CVO}$	1	$I_{OUT} = 5.0mA$	—	2.0	—	$mV/^{\circ}C$	

## TA79018S

## 電氣的特性

(特に指定のない場合は、 $V_{IN} = -27V$ 、 $I_{OUT} = 500mA$ 、 $0^{\circ}C \leq T_j \leq 125^{\circ}C$ 、 $C_{IN} = 0.33\mu F$ 、 $C_{OUT} = 0.1\mu F$ )

項目	記号	測定回路	測定条件	最小	標準	最大	単位	
出力電圧	$V_{OUT}$	1	$T_j = 25^{\circ}C$	-18.7	-18.0	-17.3	V	
入力安定度	Reg.line	1	$T_j = 25^{\circ}C$	$-30V \leq V_{IN} \leq -24V$	—	25	180	mV
				$-33V \leq V_{IN} \leq -21V$	—	80	360	
負荷安定度	Reg.load	1	$T_j = 25^{\circ}C$	$5mA \leq I_{OUT} \leq 1.5A$	—	110	360	mV
				$250mA \leq I_{OUT} \leq 750mA$	—	55	180	
出力電圧	$V_{OUT}$	1	$T_j = 25^{\circ}C$	-18.85	—	-17.15	V	
バイアス電流	$I_B$	1	$T_j = 25^{\circ}C$	—	4.5	8.0	mA	
バイアス電流 変動	入力	1	$-33V \leq V_{IN} \leq -21V$ , $T_j = 25^{\circ}C$	—	—	1.0	mA	
	負荷			$5mA \leq I_{OUT} \leq 1.0A$ , $T_j = 25^{\circ}C$	—	—		0.5
出力雑音電圧	$V_{NO}$	2	$T_a = 25^{\circ}C$ , $I_{OUT} = 20mA$ , $10Hz \leq f \leq 100kHz$	—	110	—	$\mu V_{rms}$	
リップル圧縮度	R.R.	3	$f = 120Hz$ , $I_{OUT} = 20mA$ , $T_j = 25^{\circ}C$	52	59	—	dB	
出力短絡電流	$I_{SC}$	1	$T_j = 25^{\circ}C$	—	1.9	—	A	
最小入出力間電圧差	$V_D$	1	$T_j = 25^{\circ}C$ , $I_{OUT} = 1.0A$	—	2.0	—	V	
出力電圧温度係数	$T_{CVO}$	1	$I_{OUT} = 5.0mA$	—	2.5	—	$mV/^{\circ}C$	

## TA79020S

## 電氣的特性

(特に指定のない場合は、 $V_{IN} = -30V$ 、 $I_{OUT} = 500mA$ 、 $0^{\circ}C \leq T_j \leq 125^{\circ}C$ 、 $C_{IN} = 0.33\mu F$ 、 $C_{OUT} = 0.1\mu F$ )

項目	記号	測定回路	測定条件	最小	標準	最大	単位
出力電圧	$V_{OUT}$	1	$T_j = 25^{\circ}C$	-20.8	-20.0	-19.2	V
入力安定度	Reg-line	1	$T_j = 25^{\circ}C$	$-32V \leq V_{IN} \leq -26V$	—	28	180
				$-35V \leq V_{IN} \leq -24V$	—	104	360
負荷安定度	Reg-load	1	$T_j = 25^{\circ}C$	$5mA \leq I_{OUT} \leq 1.5A$	—	130	360
				$250mA \leq I_{OUT} \leq 750mA$	—	70	180
出力電圧	$V_{OUT}$	1	$T_j = 25^{\circ}C$	-21.0	—	-19.0	V
バイアス電流	$I_B$	1	$T_j = 25^{\circ}C$	—	4.6	8.0	mA
バイアス電流 変動	入力	1	$-36.5V \leq V_{IN} \leq -25V$ , $T_j = 25^{\circ}C$	—	—	1.0	mA
	負荷			$5mA \leq I_{OUT} \leq 1.0A$ , $T_j = 25^{\circ}C$	—	—	
出力雑音電圧	$V_{NO}$	2	$T_a = 25^{\circ}C$ , $I_{OUT} = 20mA$ , $10Hz \leq f \leq 100kHz$	—	140	—	$\mu V_{rms}$
リップル圧縮度	R.R.	3	$f = 120Hz$ , $I_{OUT} = 20mA$ , $T_j = 25^{\circ}C$	50	57	—	dB
出力短絡電流	$I_{SC}$	1	$T_j = 25^{\circ}C$	—	1.9	—	A
最小入出力間電圧差	$V_D$	1	$T_j = 25^{\circ}C$ , $I_{OUT} = 1.0A$	—	2.0	—	V
出力電圧温度係数	$T_{CVO}$	1	$I_{OUT} = 5.0mA$	—	3.0	—	$mV/^{\circ}C$

## TA79024S

## 電氣的特性

(特に指定のない場合は、 $V_{IN} = -33V$ 、 $I_{OUT} = 500mA$ 、 $0^{\circ}C \leq T_j \leq 125^{\circ}C$ 、 $C_{IN} = 0.33\mu F$ 、 $C_{OUT} = 0.1\mu F$ )

項目	記号	測定回路	測定条件	最小	標準	最大	単位
出力電圧	$V_{OUT}$	1	$T_j = 25^{\circ}C$	-25.0	-24.0	-23.0	V
入力安定度	Reg-line	1	$T_j = 25^{\circ}C$	$-36V \leq V_{IN} \leq -30V$	—	31	240
				$-38V \leq V_{IN} \leq -27V$	—	118	480
負荷安定度	Reg-load	1	$T_j = 25^{\circ}C$	$5mA \leq I_{OUT} \leq 1.5A$	—	150	480
				$250mA \leq I_{OUT} \leq 750mA$	—	85	240
出力電圧	$V_{OUT}$	1	$T_j = 25^{\circ}C$	-25.2	—	-22.8	V
バイアス電流	$I_B$	1	$T_j = 25^{\circ}C$	—	4.6	8.0	mA
バイアス電流 変動	入力	1	$-38V \leq V_{IN} \leq -27V$ , $T_j = 25^{\circ}C$	—	—	1.0	mA
	負荷			$5mA \leq I_{OUT} \leq 1.0A$ , $T_j = 25^{\circ}C$	—	—	
出力雑音電圧	$V_{NO}$	2	$T_a = 25^{\circ}C$ , $I_{OUT} = 20mA$ , $10Hz \leq f \leq 100kHz$	—	170	—	$\mu V_{rms}$
リップル圧縮度	R.R.	3	$f = 120Hz$ , $I_{OUT} = 20mA$ , $T_j = 25^{\circ}C$	49	56	—	dB
出力短絡電流	$I_{SC}$	1	$T_j = 25^{\circ}C$	—	1.9	—	A
最小入出力間電圧差	$V_D$	1	$T_j = 25^{\circ}C$ , $I_{OUT} = 1.0A$	—	2.0	—	V
出力電圧温度係数	$T_{CVO}$	1	$I_{OUT} = 5.0mA$	—	3.5	—	$mV/^{\circ}C$

測定回路

1.  $V_{OUT}$ 、Reg·line、Reg·load、 $I_B$ 、 $\Delta I_B$ 、 $V_D$ 、 $T_{CVO}$

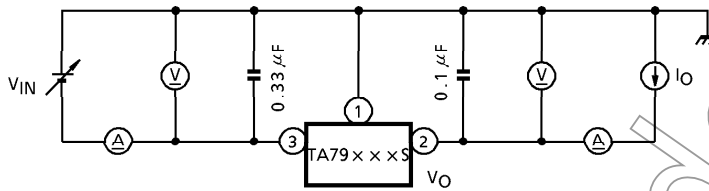

2.  $V_{NO}$

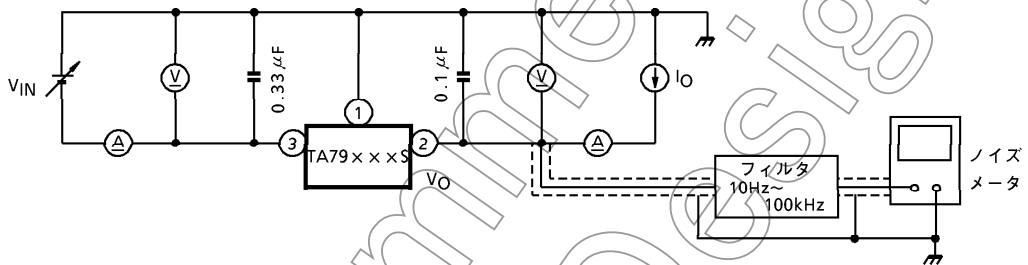

3. R.R.

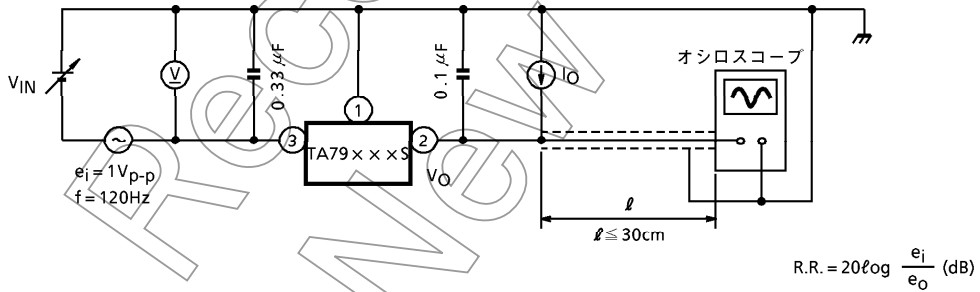

Not for New Design



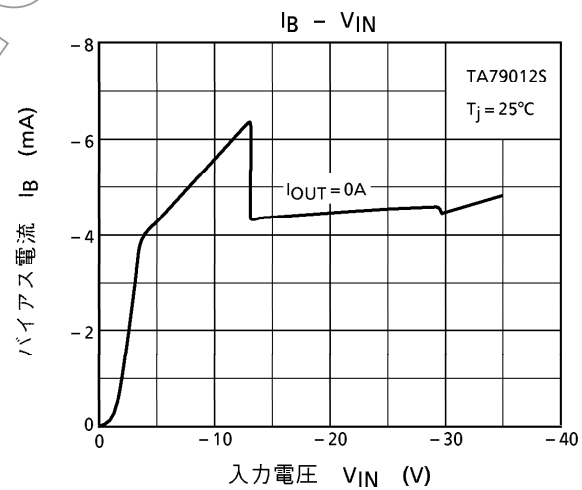
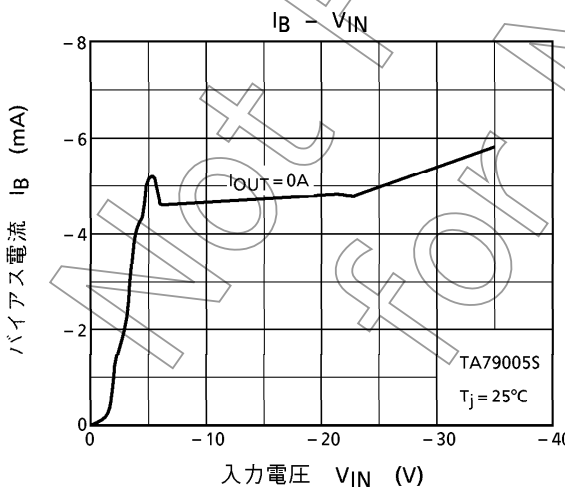
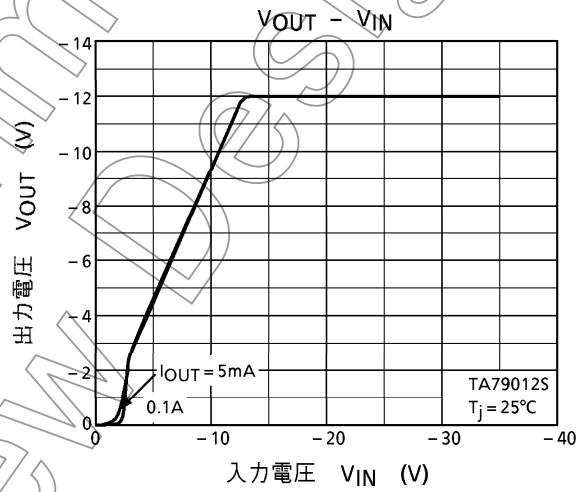
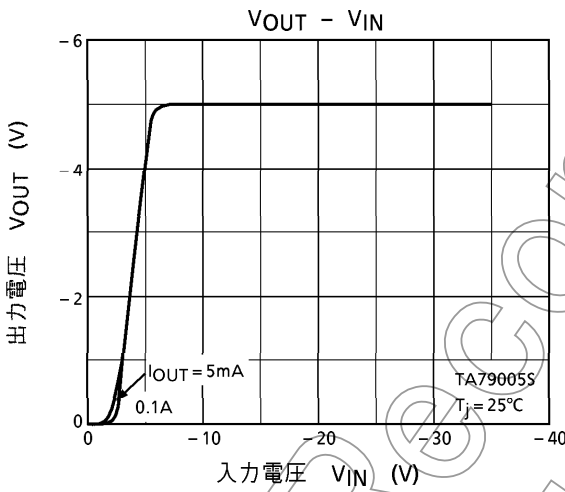
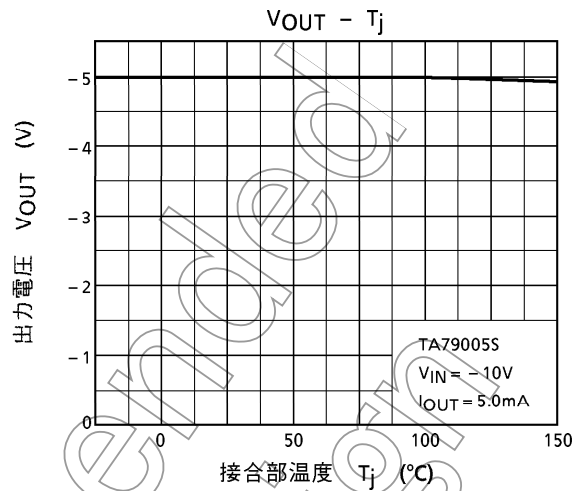
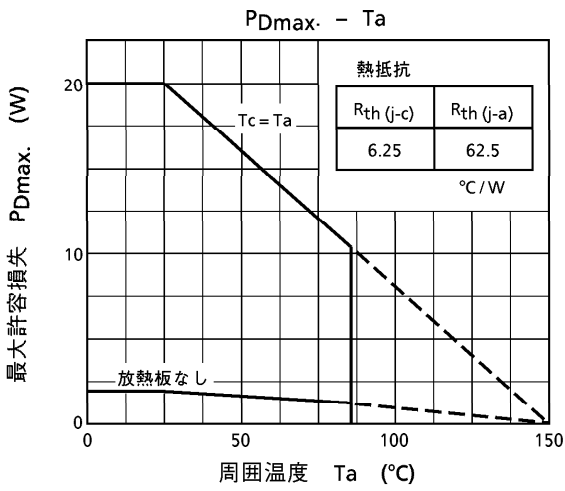

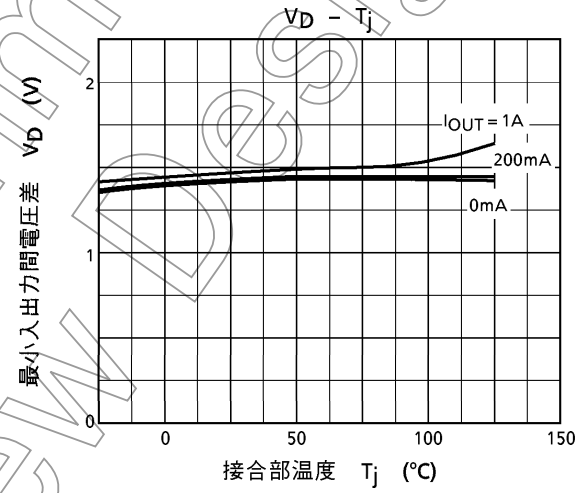
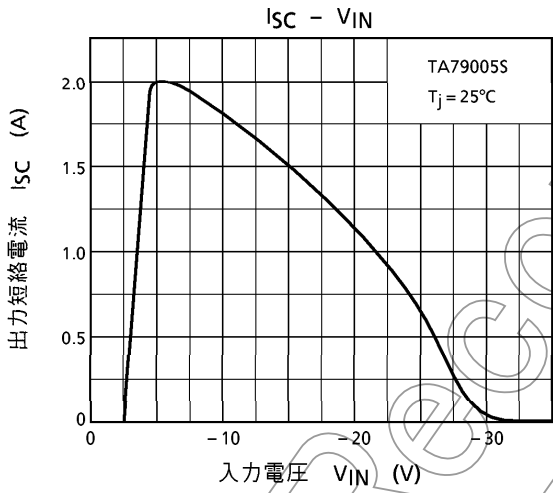
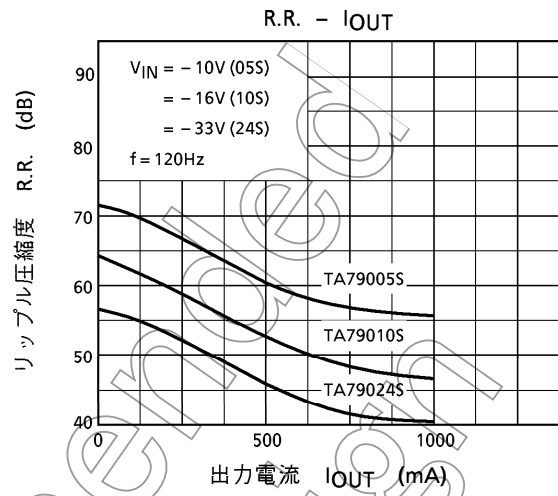
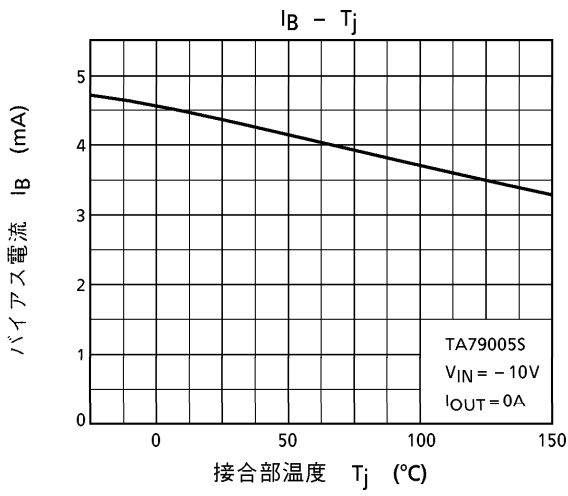

Not Recommended for New

外形図

P-HSIP3-2.54A

単位 : mm

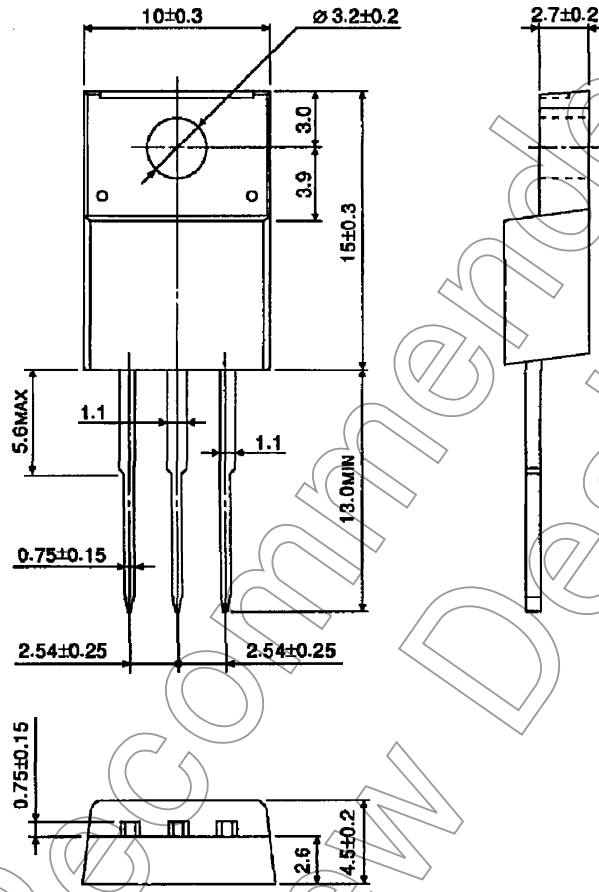

質量 : 1.7g (標準)

Not Recommended for New Design

## 当社半導体製品取り扱い上のお願い

000629TBA

- 当社は品質、信頼性の向上に努めておりますが、一般に半導体製品は誤作動したり故障することがあります。当社半導体製品をご使用いただく場合は、半導体製品の誤作動や故障により、生命・身体・財産が侵害されることのないように、購入者側の責任において、機器の安全設計を行うことをお願いします。なお、設計に際しては、最新の製品仕様をご確認の上、製品保証範囲内でご使用いただくと共に、考慮されるべき注意事項や条件について「東芝半導体製品の取り扱い上のご注意とお願い」、「半導体信頼性ハンドブック」などをご確認ください。
- 本資料に掲載されている製品は、一般的電子機器(コンピュータ、パーソナル機器、事務機器、計測機器、産業用ロボット、家電機器など)に使用されることを意図しています。特に高い品質・信頼性が要求され、その故障や誤作動が直接人命を脅かしたり人体に危害を及ぼす恐れのある機器(原子力制御機器、航空宇宙機器、輸送機器、交通信号機器、燃焼制御、医療機器、各種安全装置など)にこれらの製品を使用すること(以下"特定用途"という)は意図もされていませんし、また保証もされていません。本資料に掲載されている製品を当該特定用途に使用することは、お客様の責任でなされることとなります。
- 本資料に掲載されている製品は、外国為替および外国貿易法により、輸出または海外への提供が規制されているものです。
- 本資料に掲載されている技術情報は、製品の代表的動作・応用を説明するためのもので、その使用に際して当社および第三者の知的財産権その他の権利に対する保証または実施権の許諾を行うものではありません。
- 本資料の掲載内容は、技術の進歩などにより予告なしに変更されることがあります。