

東芝 LED ランプ InGaAlP 赤色発光

TLSU163(F), TLSU164(F)

○ 表示用光源

- 鉛フリー製品(外部端子;Sn-Ag-Cu)
- φ 3.1mm
- 高輝度四元素発光材料 (InGaAlP) を使用
- 発光色: 赤
- 高輝度化・低消費電力化に最適
- 全樹脂モールドレンズにより、明瞭な発光表示が得られます。
- 用途: バックライト光源、装飾用光源、各種表示機器、携帯機器、各種スイッチ
- TLSU163(F): 薄赤色透明レンズ
TLSU164(F): 薄赤色つや消しレンズ

単位: mm

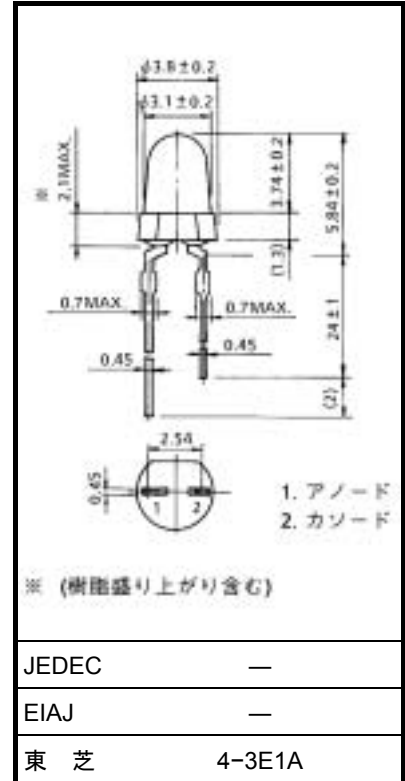

最大定格 (Ta = 25°C)

質量: 0.14 g

製品名	直流順電流 I _F (mA)	直流逆電圧 V _R (V)	許容損失 P _D (mW)	動作温度 T _{opr} (°C)	保存温度 T _{stg} (°C)
TLSU163(F)	30	4	72	-30~85	-40~120
TLSU164(F)	30	4	72	-30~85	-40~120

電気・光学的特性 (Ta = 25°C)

製品名	発光スペクトル		光度 (軸上) I _v			順電圧 V _F			逆電流 I _R		
	λ _P	Δλ	I _F	最小	標準	I _F	標準	最大	I _F	最大	V _R
TLSU163(F)	636	17	20	850	4000	20	2.0	2.4	20	50	4
TLSU164(F)	636	17	20	153	450	20	2.0	2.4	20	50	4
単位	nm		mA	mcd		mA	V		mA	μA	V

使用上の注意

- はんだ付け温度 ≤ 260°C、はんだ付け時間 ≤ 3 秒 (リード根元より 1.6mm 以上)
- リードフォーミングするときは、リードの根元から 1.6mm 以上のところで、素子本体にフォーミングストレスが残らないように曲げ、はんだ付けはリードフォーミングのあとで実施してください。
- この LED ランプからは、可視領域の発光のほかに赤外領域での発光があります。この LED に近接する位置でセンサ受光素子を使用する場合には、赤外発光の影響についてあらかじめ評価、確認をしてください。

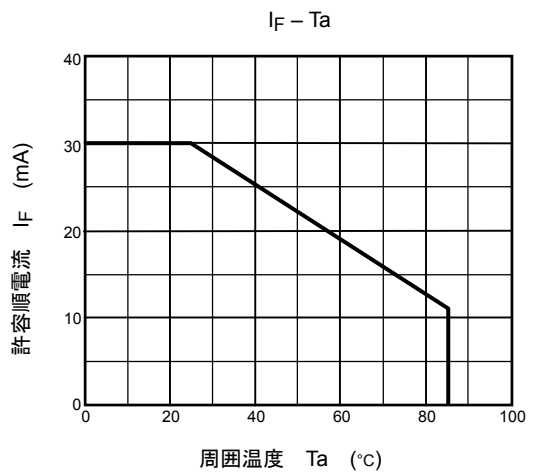
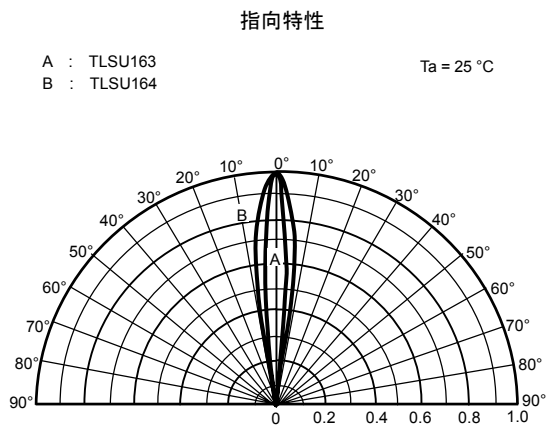
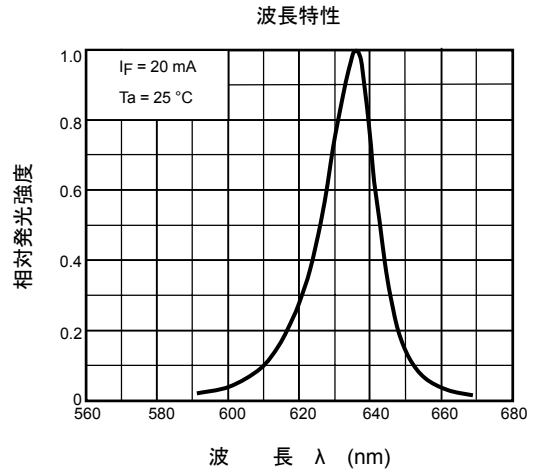
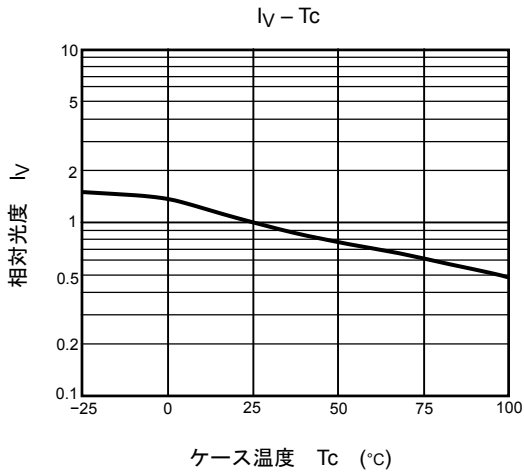
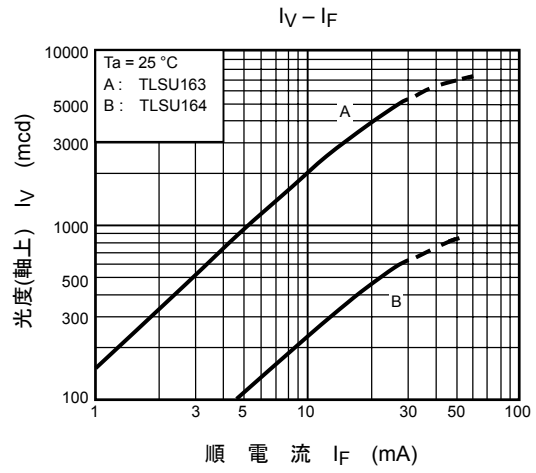
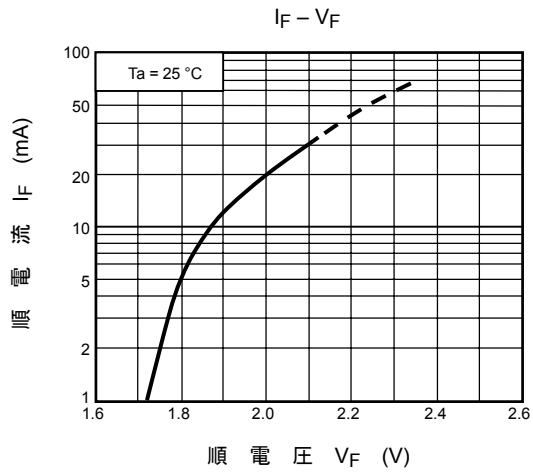

当社半導体製品取り扱い上のお願い

000629TAC

- 当社は品質、信頼性の向上に努めておりますが、一般に半導体製品は誤作動したり故障することがあります。当社半導体製品をご使用いただく場合は、半導体製品の誤作動や故障により、生命・身体・財産が侵害されることのないように、購入者側の責任において、機器の安全設計を行うことをお願いします。
なお、設計に際しては、最新の製品仕様をご確認の上、製品保証範囲内でご使用いただくと共に、考慮されるべき注意事項や条件について「東芝半導体製品の取り扱い上のご注意とお願い」、「半導体信頼性ハンドブック」などをご確認ください。
- 本資料に掲載されている製品は、一般的電子機器（コンピュータ、パーソナル機器、事務機器、計測機器、産業用ロボット、家電機器など）に使用されることを意図しています。特別に高い品質・信頼性が要求され、その故障や誤作動が直接人命を脅かしたり人体に危害を及ぼす恐れのある機器（原子力制御機器、航空宇宙機器、輸送機器、交通信号機器、燃焼制御、医療機器、各種安全装置など）にこれらの製品を使用すること（以下“特定用途”という）は意図もされていませんし、また保証もされていません。本資料に掲載されている製品を当該特定用途に使用することは、お客様の責任でなされることとなります。
- 本資料に掲載されている製品の材料には、GaAs（ガリウムヒ素）が使われています。その粉末や蒸気は人体に対し危険ですので、破壊、切断、粉砕や化学的な分解はしないでください。また、製品を廃棄する場合は法規に従い、一般産業廃棄物や家庭用ゴミとは混ぜないでください。
- 本資料に掲載されている技術情報は、製品の代表的動作・応用を説明するためのもので、その使用に際して当社および第三者の知的財産権その他の権利に対する保証または実施権の許諾を行うものではありません。
- 本資料の掲載内容は、技術の進歩などにより予告なしに変更されることがあります。