

TRISYN

KT60

0.6°/step

□60mm

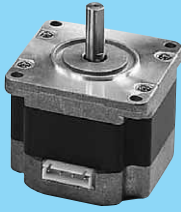

FWD A

ステッピングサーボ

モータK A

2相型(U)E

ドライバFSD

2相ハイブリット形(U)

モータK H

ドライバFSD

2相ハイブリット形(E)

モータK H

モータK P

2相PM形(U)

ドライバFTD

3相ハイブリット形

モータK T

モータK R

3相ブリット形

■特徴

- 高トルク
- 低振動・低騒音

■標準仕様

ステップ角 °/step	電圧 V	電流 A/2相	抵抗 Ω/2相	インダクタンス mH/2相	最大静止トルク mN・m(kg・cm)	ディエンツトルク mN・m(gf・cm)	ロータイナーシャ g・cm ²	機種名
0.6	2.09	3.8	0.55	1.0	440 (4.5)	20 (204)	170	KT60KM06-551
0.6	3.52	2.2	1.60	3.0	440 (4.5)	20 (204)	170	KT60KM06-552
0.6	2.09	3.8	0.55	1.0	240 (2.5)	10 (102)	170	KT60KM06-751
0.6	3.52	2.2	1.60	3.0	240 (2.5)	10 (102)	170	KT60KM06-752
0.6	2.77	3.8	0.73	1.7	790 (8.0)	25 (255)	265	KT60LM06-551
0.6	4.84	2.2	2.20	5.6	790 (8.0)	25 (255)	265	KT60LM06-552
0.6	2.77	3.8	0.73	1.7	600 (6.1)	15 (153)	265	KT60LM06-751
0.6	4.84	2.2	2.20	5.6	600 (6.1)	15 (153)	265	KT60LM06-752

■共通仕様

絶縁階級	E種相当	
絶縁抵抗	500V DC	100MΩ min.
絶縁耐力	500V AC	50Hz 1min.
使用温度範囲	0~+50	
温度上昇	K	
静止角度誤差	±10%	

■パルストルク特性

24V、2相励磁 (矩形波定電流)

KT60KM06-551

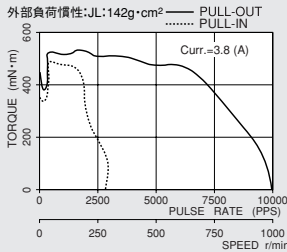

KT60KM06-552

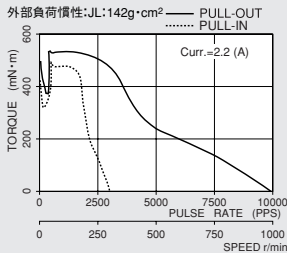

KT60KM06-751

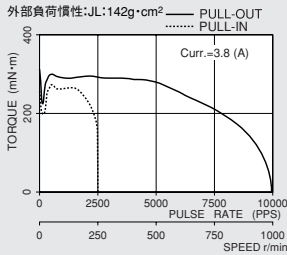

KT60KM06-752

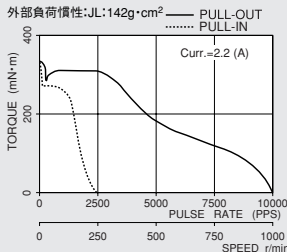

■振動特性 (マイクロステップ)

24V、1/4分割 (マイクロステップ)

KT60KM06-551

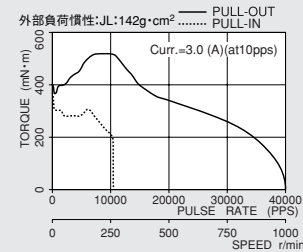

KT60KM06-552

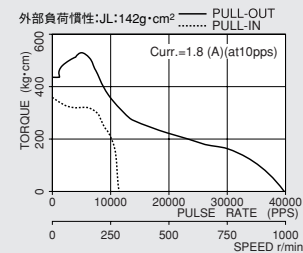

KT60KM06-751

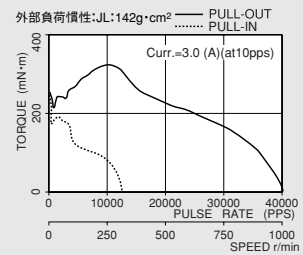

KT60KM06-752

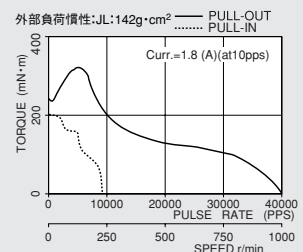

KT60KM06-551

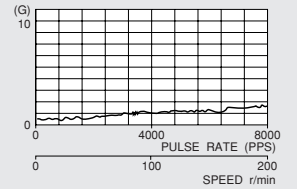

KT60KM06-552

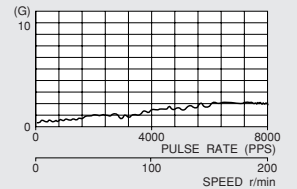

KT60KM06-751

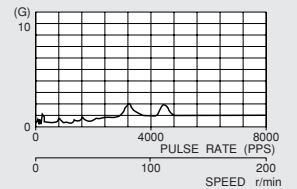

KT60KM06-752

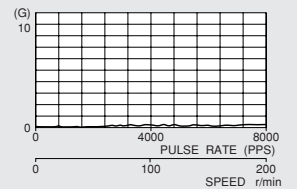

■パルストルク特性

24V、2相励磁（矩形波定電流）

KT60LM06-551

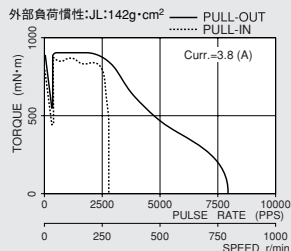

KT60LM06-552

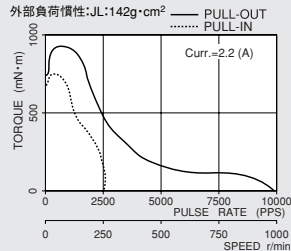

KT60LM06-751

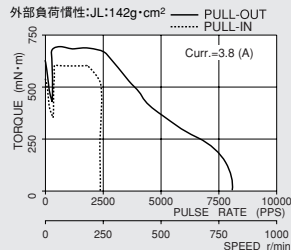

KT60LM06-752

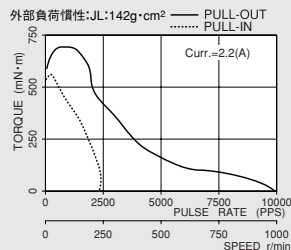

24V、1/4分割（マイクロステップ）

KT60LM06-551

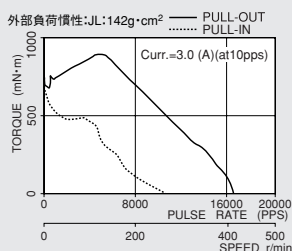

KT60LM06-552

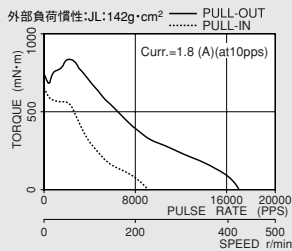

KT60LM06-751

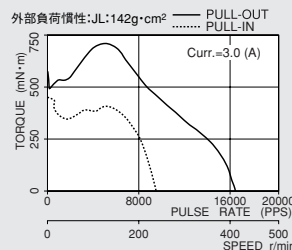

KT60LM06-752

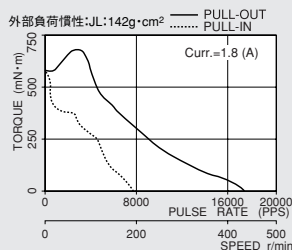

■振動特性（マイクロステップ）

KT60LM06-551

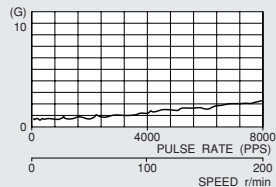

KT60LM06-552

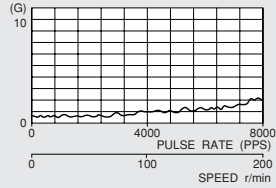

KT60LM06-751

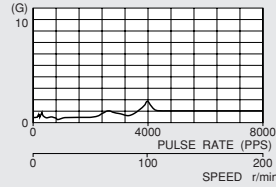

KT60LM06-752

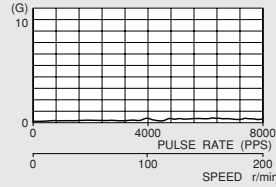

■結線図

下記励磁シーケンスにて出力軸側より見て時計方向回転
(1.2°では反時計方向回転)

励磁シーケンス

STEP	1	2	3	4	5	6
U相 (U PHASE)	+	-	-	+	+	-
V相 (V PHASE)	-	+	+	-	-	+
W相 (W PHASE)	+	+	-	-	+	+

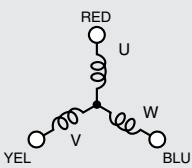

■付属コネクタリード

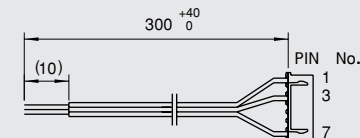

LEAD COLOR	YELLOW	BLUE	RED
XHP-7(PIN NO.)	1	3	7
PHASE	V	W	U

■外形図

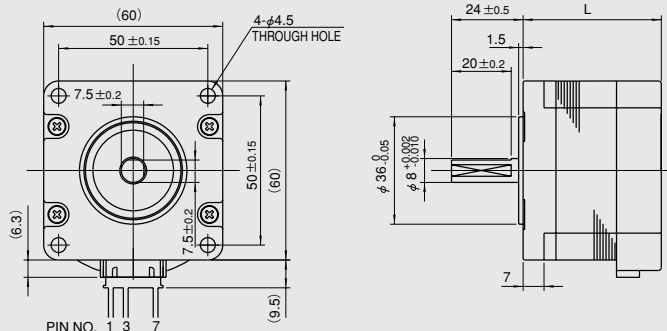

■コネクタ仕様

KT60シリーズ	
メーカー名	日本圧着端子 (JST)
ハウジング型式名	XHP-7
コンタクト型式名	SXH-001T-P0.6
リード線	AWG#22, UL3266

機種名	L (mm)	質量 (kg)
KT60KM06	47	0.51
KT60LM06	58	0.72